

Trekhaken - Attelages - Anhängervorrichtungen - Tow bars



Lancia Musa



10/2007 - ...



GDW Ref. 1682

EEC APPROVAL N°:

E6*94/20*0709*00

$\frac{\text{max } \downarrow \text{ kg} \quad \times \quad \text{max } \downarrow \text{ kg}}{\text{max } \downarrow \text{ kg} \quad + \quad \text{max } \downarrow \text{ kg}}$  	$\times 0.00981 \leq$	$7,1 \quad \text{KN}$
S/	=	60 Kg
Max. 	=	1200 Kg

GDW nv - Hoogmolenwegel 23 - B-8790 Waregem
TEL. 32 (0) 56 60 42 12 (L5) - FAX. 32 (0) 56 60 01 93
 E-Mail : gdw@gdwtowbars.com - Website : www.gdwtowbars.com



Lancia Musa
10/2007 - ...
Ref. 1682

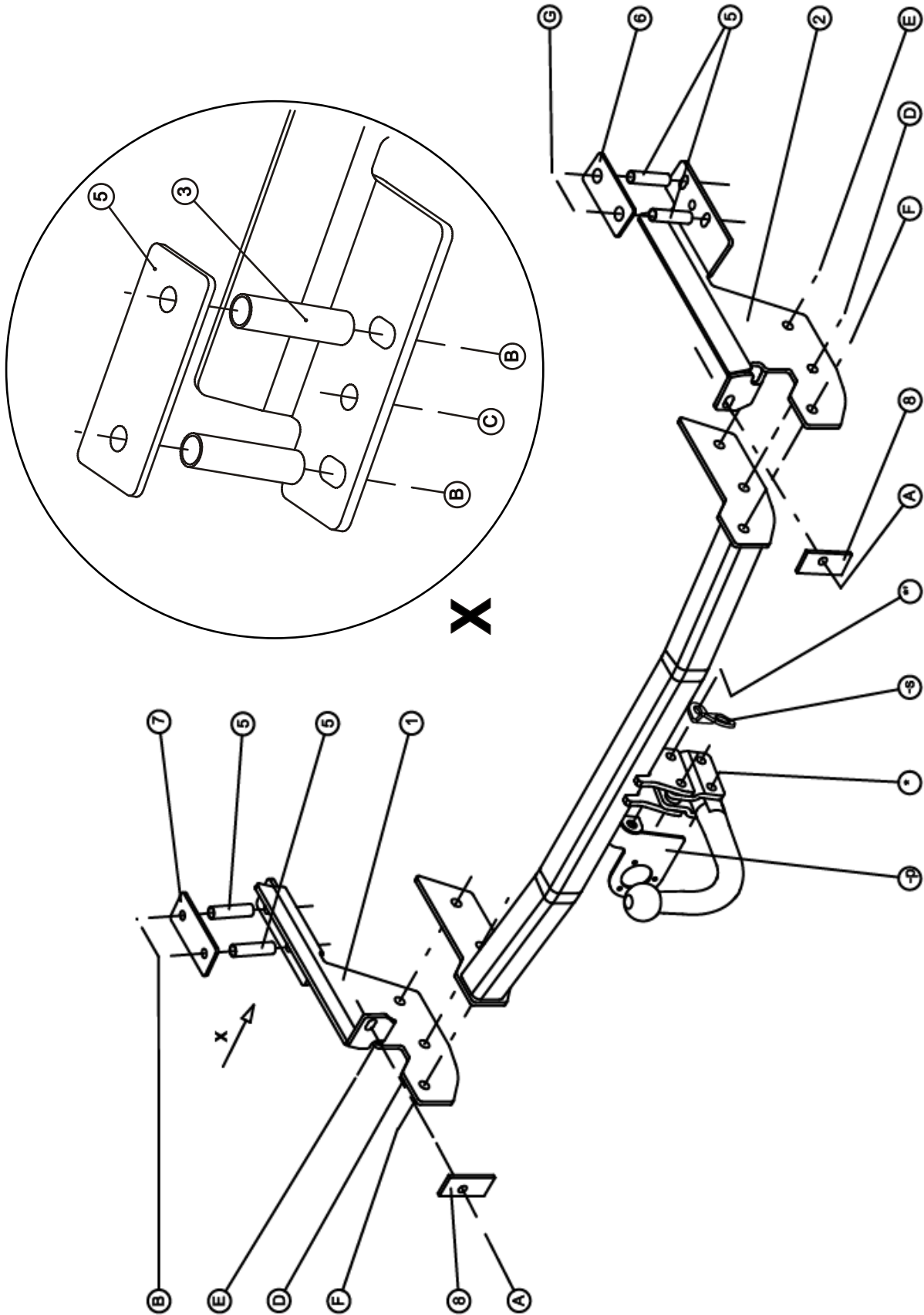











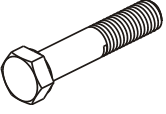
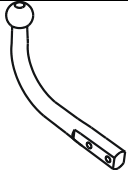
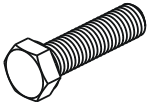
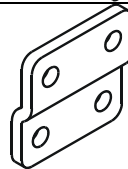
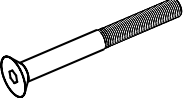

Lancia Musa

10/2007 - ...

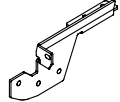
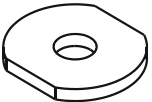
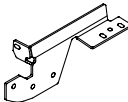
Ref. 1682

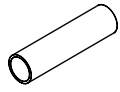
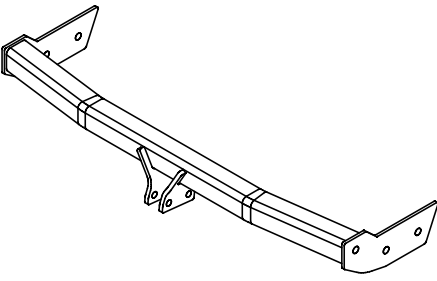
Samenstelling – Composition – Zusammenstellung

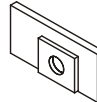
	4X 2X	DIN 931-M12x70-8.8 DIN 931-M10x90-8.8	*_*' B	GDW ref. T45L035	1X	
	1X 2X 4X 2X	DIN 933-M8x40-8.8 DIN 931-M10x40-8.8 DIN 933-M12x35-8.8 DIN 933-M12x40-8.8	C A E-F D	GDW Ref. 800.008	2X	
	2X	DIN7991-M10x90-8.8	G	GDW Ref. 800.011	2X	
	6X 4X	DIN 934-M10-8.8 DIN 934-M12-8.8	A-B-G D-E	GDW ref. 800.0053	1X	
	4X	DIN 985-M12-8.8	*_*'	GDW ref. P04	1X	
	1X 6X 6X	DIN 128-A8-FSt DIN 128-A10-FSt DIN 128-A12-FSt	C A-B-G D-E-F	GDW Ref ①	1X	
	2X	Rondsels ø40x35x12x4	D	GDW Ref ②	1X	
	1X 4X	Rondsels ø8.4x25x2 EVZ Rondsels ø10.5x30x2.5 EVZ	C B-G	GDW Ref ③	4X	
GDW Ref. 1682	1X			GDW Ref ④	1X	
				GDW Ref ⑤	1X	
				GDW Ref ⑥	2X	

Bouten – Boulons – bolts – Bolzen: Kwaliteit 8.8		DIN 912 – DIN 931 – DIN 933 – DIN 7991	
M6 ≙ 10,8Nm of 1,1kgm	M8 ≙ 25,5Nm of 2,60kgm	M10 ≙ 52,0Nm of 5,30kgm	
M12 ≙ 88,3Nm of 9,0kgm	M14 ≙ 137Nm of 14,0kgm	M16 ≙ 211,0Nm of 21,5kgm	
Bouten – Boulons – bolts – Bolzen: Kwaliteit 10.9		DIN 912 – DIN 931 – DIN 933 – DIN 7991	
M6 ≙ 13,7Nm of 1,4kgm	M8 ≙ 35,3Nm of 3,6kgm	M10 ≙ 70,6Nm of 7,20kgm	
M12 ≙ 122,6Nm of 12,5kgm	M14 ≙ 194Nm of 19,8kgm	M16 ≙ 299,2Nm of 30,5kgm	
Bouten – Boulons – bolts – Bolzen: Kwaliteit 12.9		DIN 912 – DIN 931 – DIN 933 – DIN 7991	
M6 ≙ 18Nm of 1,8kgm	M8 ≙ 43Nm of 4,4kgm	M10 ≙ 87Nm of 8,9kgm	
M12 ≙ 150Nm of 15,3kgm	M14 ≙ 240Nm of 24,5kgm	M16 ≙ 370Nm of 37,7kgm	



Lancia Musa

10/2007 - ...

Ref. 1682

Montagehandleiding

1. Neem de binnenbekleding in de koffer weg, indien aanwezig de Bose subwoofer demonteren. Demonteer de moddervangers in de wielkasten en verwijder de bumper. Maak de uitlaatophanging los van het chassis. Verwijder definitief de plastic doppen die zich in de onderzijde van het chassis en in de uitlaatophanging bevinden.
2. Waar de plasticdoppen verwijderd zijn, boort men deze gaten door tot in de kofferruimte met $\varnothing 10,5\text{mm}$. Breng via de koffer de contraplaat rechts (6) en contraplaat links (7) op deze boringen en breng de bouten in. Via de onderzijde schuift men de buisjes (5) in de bestaande boringen. Breng de monteerplaten rechts (2) en links (1) met de punten (G) rechts en (B) links op de ingebrachte bouten tot tegen de chassisbalk. De punten (A) komen te passen met de voorziene boringen in de achterplaat van het koetswerk. De ophanging van de uitlaat wordt terug mee bevestigd met de bouten van de trekhaak alsook de bout van M8 (C).
3. Breng bij de punten (A) de bouten in via de voorzijde van de koetswerkplaat en plaats de monteerstukjes (8) tegen de achterzijde en schroef al deze bouten handvast. De punten (D) worden geboord met $\varnothing 12,5\text{mm}$.
4. Positioneer de trekhaak met (D), (E) en (F) tussen de monteerplaten rechts (2) en links (1), breng de bouten in en schroef alle bouten degelijk vast (zie aanhaalmomenten).
5. Monteer de bumper en de moddervangers terug.
6. Monteren van de kogelstang samen met de stekkerdooshouder(-p) en veiligheidsschakel (-s), bouten inbrengen en degelijk vastschroeven.

N.B.

Voor de maximum toegestane massa welke uw voertuig mag trekken dient U uw dealer te raadplegen.

Verwijder eventueel de bitumenlaag op de bevestigingsplaats van de trekhaak.

Opgepast bij het boren dat men geen remleiding, elektriciteitsdraden of brandstofleidingen beschadigt.



Lancia Musa

10/2007 - ...

Ref. 1682

Notice de montage

1. Enlever le revêtement des parois du coffre, démonter le Bose subwoofer si présent. Démontez les ailes dans les logements de roue et supprimer le pare-chocs. Détacher la suspension d'échappement du châssis. Supprimer définitivement les bouchons en matière plastique qui se trouvent au côté inférieur du châssis dans la suspension d'échappement.
2. Perforer les trous jusque dans le coffre avec $\varnothing 10,5\text{mm}$ là où les bouchons en matière plastique sont supprimés. Placer, par le coffre, la plaque (7) à gauche et la plaque (6) à droite sur ces forages et insérer les boulons. Glisser les tubes (5) par le côté inférieur dans les trous existants. Placer les plaques de montage (1) et (2) avec les points (B) à gauche et les points (G) à droite sur les boulons introduits jusque contre la poutre du châssis. Les points (A) s'adaptent aux trous prévus dans la plaque arrière de la carrosserie. La suspension de l'échappement se fixe avec les boulons de l'attelage ainsi que le boulon M8 (C).
3. Placer les boulons en (A) par le côté de devant de la plaque de la carrosserie et placer les pièces de montage (8) contre le côté de derrière, ne pas encore serrer ces boulons. Forer les points (D) avec $\varnothing 12,5\text{mm}$.
4. Positionner l'attelage avec (D), (E) et (F) entre les plaques de montage (1) et (2), insérer les boulons et bien serrer tous les boulons (cfr. couples de serrage).
5. Remonter le pare-chocs et les ailes.
6. Monter la tige avec le porteur bloc multiprise (-p) et l'anneau de sécurité (-s), insérer les boulons et bien fixer.

Remarque

Pour le poids de traction maximum autorisé de votre voiture, consulter votre concessionnaire.
Enlever la couche de bitume ou d'anti-tremblement qui recouvre éventuellement les points de fixation.
Veiller en perçant à ne pas endommager les conduites de frein et de carburant



Lancia Musa
10/2007 - ...
Ref. 1682

Fitting instructions

1. Remove the inner coating out of the trunk, disassemble the Bose subwoofer when present. Disassemble the splashboards in the wheel cases and remove the bumper. Loosen the exhaust suspension from the chassis. Permanently remove the plastic caps which are in the underside of the chassis and in the exhaust suspension.
2. Drill the holes through till in the trunk with $\varnothing 10,5\text{mm}$ where the plastic caps have been removed. Place, through the trunk, plate (7) at the left and plate (6) at the right on these drillings and insert the bolts. Shove the tubes (5) through the underside in the existing drillings. Place mounting plates (1) and (2) with points (B) on the left and points (G) on the right on the inserted bolts against the chassis beam. Points (A) match the provided drillings in the rear plate of the coach-work. Fix the suspension of the exhaust together with the bolts of the tow bar as also the bolt M8 (C).
3. Insert by (A) the bolts through the front of the coach-work plate and place mounting pieces (8) against the back side, do not tighten the bolts yet. Drill points (D) with $\varnothing 12,5\text{mm}$.
4. Place the tow bar with (D), (E) and (F) between the mounting plates (1) and (2), insert the bolts and screw all bolts firmly on (see tension).
5. Re-assemble the bumper and the splashboards.
6. Assemble the ball with the socket holder (-p) and the security shackle (-s), insert the bolts and tighten firmly.

Note

Please consult your cardealer or owners manual for the maximal permissible towing mass.
Remove any bitumen coating on the fastening position for the tow bar.
When drilling, be carefull not to damage any brake lines, electrical wiring or fuel lines.



Lancia Musa

10/2007 - ...
Ref. 1682

Anbauanleitung

1. Innenbekleidung aus dem Koffer nehmen, Bose Subwoofer abmontieren wenn anwesend. Schmutzfänger in Radschutzkasten abmontieren und Stoßstange entfernen. Auspuffaufhängung von Chassis losmachen. Endgültig Plastikkappen entfernen wie sich in Unterseite von Chassis und Auspuffaufhängung befinden.
2. Wo Plastikkappen entfernt sind, Löcher mit $\varnothing 10,5\text{mm}$ bis in Koffer durchbohren. Via Koffer Platten (7) links und Platten (6) rechts auf diese Bohrungen setzen und Bolzen einbringen. Röhrchen (5) via Unterseite in bestehende Bohrungen schieben. Montierplatten (1) und (2) mit Punkte (B) links und Punkte (G) rechts auf die eingebrachte Bolzen gegen Chassisbalken bringen. Punkte (A) stimmen mit vorhandene Bohrungen in Hinterplatte von Karrosserie überein. Aufhängung von Auspuff mit Bolzen von Anhängerkupplung mitbefestigen wie auch mit Bolzen M8 (C).
3. Bei Punkte (A), Bolzen via Vorderseite von Karrosserieplatte bringen und Montierstücke (8) gegen Hinterseite, Bolzen einbringen ohne anzuspinnen. Punkte (D) mit $\varnothing 12,5\text{mm}$ bohren.
4. Anhängerkupplung mit (D), (E) und (F) zwischen Montierplatte (1) und (2) setzen, Bolzen einbringen und alle Bolzen gediegen festschrauben (siehe Drehmomente).
5. Stoßstange und Schmutzfänger wieder montieren.
6. Kugelstange mit Steckdosebehälter (-p) und Sicherheitskettenglied (-s) montieren, Bolzen einbringen und gediegen festschrauben.

Hinweise

Die Maximale Anhängelast ihres Fahrzeuges können Sie im Fahrzeugschein oder im Benutzerhandbuch nachlesen.
Im Bereich der Anlageflächen muß Unterbodenschutz und Antiröhmaterial entfernt werden.
Vor dem Bohren prüfen, daß keine, dort eventuell Leitungen beschädigt werden können



Lancia Musa
10/2007 - ...
Ref. 1682



Lancia Musa

10/2007 - ...

Ref. 1682



Lancia Musa
10/2007 - ...
Ref. 1682

BELANGRIJKE RAADGEVINGEN :

IN HET VOERTUIG BEWAREN

Montage :

- Voor aanvang van de montage dient de trekhaak gecontroleerd te worden op transport schade.
- Raadpleeg aandachtig de montagehandleiding. Alle instructies dienen gevolgd te worden.
- Voor de montage moet de trekhaak eerst op het voertuig gepresenteerd worden.
- Bij het boren van gaten, controleren dat aanwezige bekabelingen niet beschadigd kunnen worden. Verwijder antidreun of bitumenlaag. Geboorde gaten en carrosserie onderdelen met corrosiewerende verf behandelen.
- Als het voertuig geen standaard bumpers heeft (speciale serie, sportuitvoeringen, Tuning parts ...), dient de uitsparingsmal gecontroleerd te worden. Neem bij twijfel contact op met GDW.

Garantie :

- De aangegeven Max. trekmassa, "D" en "S" waarde mogen niet overschreden worden.
- Na 1.000.km gebruik en ten minste 1 keer per jaar hoeft de trekhaak gecontroleerd te worden :
 - o Alle boutverbindingen controleren en bij spannen als nodig.
 - o Beschadiging aan de verf herstellen.
 - o Als de trekhaak door een externe belasting geraakt wordt moet deze vervangen worden.
 - o De interne delen van het afneembaar systeem moeten ingevet worden.

Gebruik :

- **Indien trekhaak kogel de kentekenplaat of het mistlicht geheel of gedeeltelijk bedekt MOET deze bij niet gebruik verwijderd worden.**

RECOMMANDATIONS IMPORTANTES :

A CONSERVER DANS LE VEHICULE

Montage :

- S'assurer que l'attelage n'ait pas été endommagé durant le transport. Vérifier la référence.
- Consulter attentivement la notice de pose et suivre à la lettre les instructions de montage de l'attelage.
- Présenter l'attelage sous le véhicule avant d'effectuer le montage.
- Si des forages sont nécessaires, s'assurer de l'absence de câbles électriques, de freinage ou autres. Enlever les restes de forage et traiter les tôles ou tubes forés avec un produit anti-corrosif.
- Si le véhicule est équipé de pare-chocs non standards (séries spéciales, kits sport, tuning ...), il est impératif de consulter le service technique de GDW avant de procéder au montage.

Garantie :

- Respecter la masse tractable du véhicule ainsi que les valeurs « D » et « S » précisées dans la notice.
- L'attelage doit être contrôlé après les premiers 1.000 km d'utilisation et ensuite au moins une fois par an :
 - o Contrôler toute la visserie et resserrer si nécessaire
 - o Réparer les dommages qu'aurait subis la peinture
 - o Remplacer les pièces qui auraient été endommagées suite à un accident ou une collision
 - o Graisser les parties intérieures des attelages escamotables

Utilisation :

- **Si la rotule ou la boule est positionnée devant la plaque d'immatriculation ou le feu de brouillard, il est OBLIGATOIRE de la retirer quand elle n'est pas utilisée !**



Lancia Musa
10/2007 - ...
Ref. 1682

GENERAL INSTRUCTIONS:

MUST BE KEPT IN THE VEHICLE

Fitting :

- Make sure that the tow bar has not been damaged during transport and it is the right reference for the vehicle.
- Read the fitting instruction before starting and follow them very precisely during the fitting.
- Present the tow bar under the car first to check if all points are right.
- If holes have to be drilled, check that no wires can be damaged, remove all soundproofing material, clean and protect the drilled holes with an anticorrosive product.
- If the vehicle is equipped with special bumpers (sport or tuning parts...) first contact the technical service of GDW to be sure that the tow bar can be fitted.

Guarantee :

- The indicated towing weight, "D" and "S" values may not be exceeded
- The tow bar has to be checked after 1.000 km and every year :
 - o All bolts should be checked and retightened if necessary
 - o Repair any damage to the paint finish
 - o Replace any damaged components
 - o Parts of the detachable tow bars must be kept well greased.

Use :

- **If the towing ball covers the number plate or the fog light, it must always be removed when no trailer is used.**

WICHTIGE RATSCHLÄGE :

IN FAHRZEUG BEWAHREN

Montage :

- Vor Anfang von Montage muss Anhängerkupplung auf Transportschade kontrolliert werden.
- Aufmerksam Anbauanleitung zu Rate sehen. Alle Anweisungen sollen gefolgt werden.
- Erst Anhängerkupplung auf Fahrzeug präsentieren, danach montieren.
- Vor dem Bohren von Löcher, nachprüfen ob anwesende Kabels nicht beschädigt werden können. Dröhnenschutz und Unterbodenschutz entfernen. Gebohrte Löcher und Karosserieunterteilen mit eine Korrosionfeste Farbe behandeln.
- Falls Fahrzeug keine Standardstoßstangen hat (spezielle Serie, Sportausführungen, Tuning ...), muß Aussparung nachprüfen. Im Zweifelsfall, GDW kontaktieren.

Garantie :

- Die angegeben max. Anhängelast, "D" en "S" Wert, möchten nicht überschritten werden.
- Nach 1.000 Km gebrauch und wenigstens 1 Mahl pro jahr muss Anhängerkupplung nachgeprüft werden :
 - o Alle Bolzenverbindungen nachprüfen und nachziehen falls nötig.
 - o Beschädigung an Farbe wiederherstellen.
 - o Falls Anhängerkupplung durch eine Extreme Belastung getroffen wird muss diese ersetzt werden.
 - o Die Interne Teile von abnehmbar System einfetten.

Gebrauch :

- **Falls Kugel von Anhängerkupplung Kennzeichen oder Nebelscheinwerfer ganz oder zum Teil bedeckt muß diese, wann nicht gebraucht, entfernt werden.**



Lancia Musa
10/2007 - ...
Ref. 1682

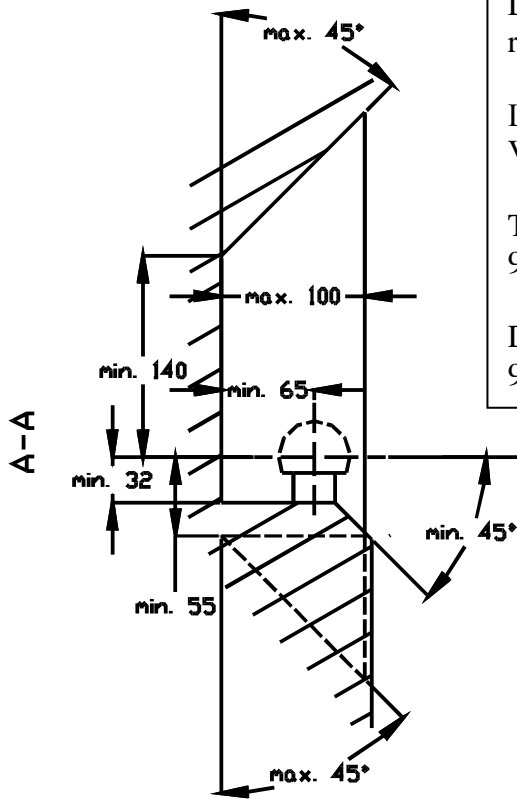

De tussenruimte conform supplement VII, afbeelding 30 van de richtlijn 94/20/EG moet in acht worden genomen.

La zone de dégagement doit être garantie conformément à l'annexe VII, illustration 30 de la directive 94/20/CE.

The clearance specified in appendix VII, diagram 30 of guideline 94/20/EG must be guaranteed.

Der Freiraum nach Anhang VII, Abbildung 30 der Richtlinie 94/20/EG ist zu gewährleisten

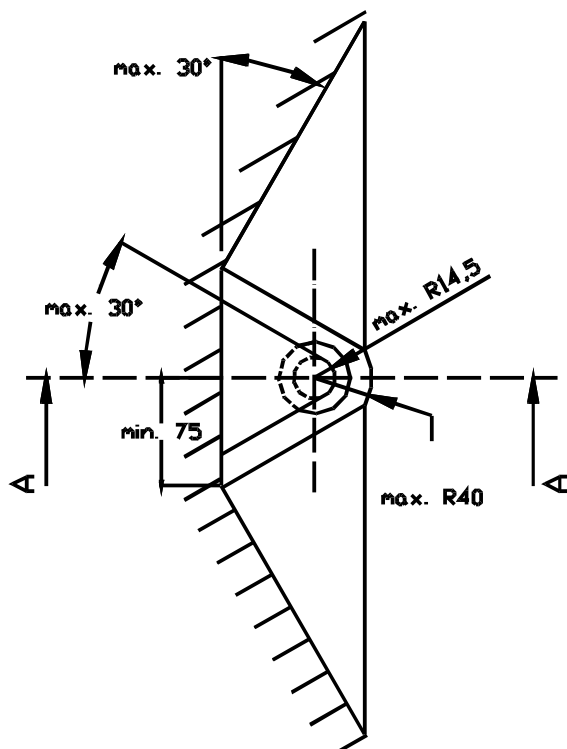
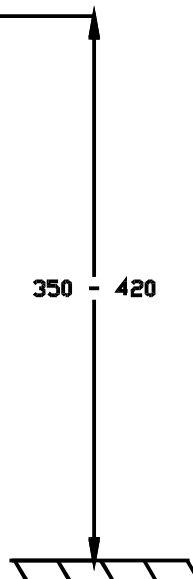

Bij toelaatbaar totaal gewicht van het voertuig
Pour poids total en charge autorisé du véhicule
At laden weight of the vehicle
Bei zulässigem Gesamtgewicht des Fahrzeuges